

UNIQUE SPA

bath solutions

Manual de Instalação e Utilização



Steam Showers

Os produtos **Unique SPA**, contam com a mais alta qualidade e sua instalação faz parte dela. Para garantir a sua segurança e de nosso cliente, antes de instalar este produto, leia atentamente esse manual.

Instruções Prévias

- O Painel de Banho Multifuncional Steam Shower deve ser fixado em parede de alvenaria e dentro de ambiente próprio para sauna úmida, totalmente fechado, com espaço interno máximo de 5m³ e, preferencialmente, com pé direito máximo de 240cm. Recomendações para a criação do ambiente de sauna encontram-se no site www.uniquespa.com.br.
- A instalação deve ser feita por equipe técnica profissional autorizada.
- Este aparelho não se destina à utilização por pessoas (inclusive crianças) com capacidades físicas, sensoriais ou mentais reduzidas, ou por pessoas com falta de experiência e conhecimento, a menos que tenham recebido instruções referentes à utilização do aparelho ou estejam sob a supervisão de uma pessoa responsável pela sua segurança.
- Recomenda-se que as crianças sejam vigiadas para assegurar que elas não estejam brincando com o aparelho.
- CUIDADO: Somente permita crianças a usarem o aparelho sem supervisão quando adequadas instruções forem dadas a elas, de modo que a criança seja capaz de usar o aparelho de maneira segura e entenda o perigo do uso impróprio.
- Aparelhos elétricos avulsos que produzam vapor ou umidade não podem ser usados dentro do mesmo espaço onde estará o Painel Steam Shower.
- A peça difusora de vapor localizada na parte lateral inferior do painel não pode ser coberta. Adesivo de aviso = 
- CUIDADO = durante a geração de vapor, se manter distante no mínimo 30cm da peça difusora.
- Pessoas com problemas cardíacos ou de pressão arterial deverão consultar um médico antes de utilizar a sauna úmida.
- Para sua segurança, a instalação elétrica e o sistema de aterramento para este produto devem ser executados por pessoa qualificada e seguindo as normas do INMETRO.
- Os fios-terra deste aparelho deverão estar sempre conectados.
- Deve ser sempre utilizado um interruptor DR exclusivo para este aparelho.

Requerimentos técnicos

Elétrica

Tensão Nominal	Quadro de Força	Fiação
220V	Disjuntor 30A + Interruptor DR	6mm ² (cabo H05VV-F)

Hidráulica

Pressão Nominal (entrada) mínima	Pressão Nominal (entrada) máxima	Vazão
200kPa (20 mca)	400kPa (40 mca)	0,20mm ³ /s (12 l/m)

Desenho técnico

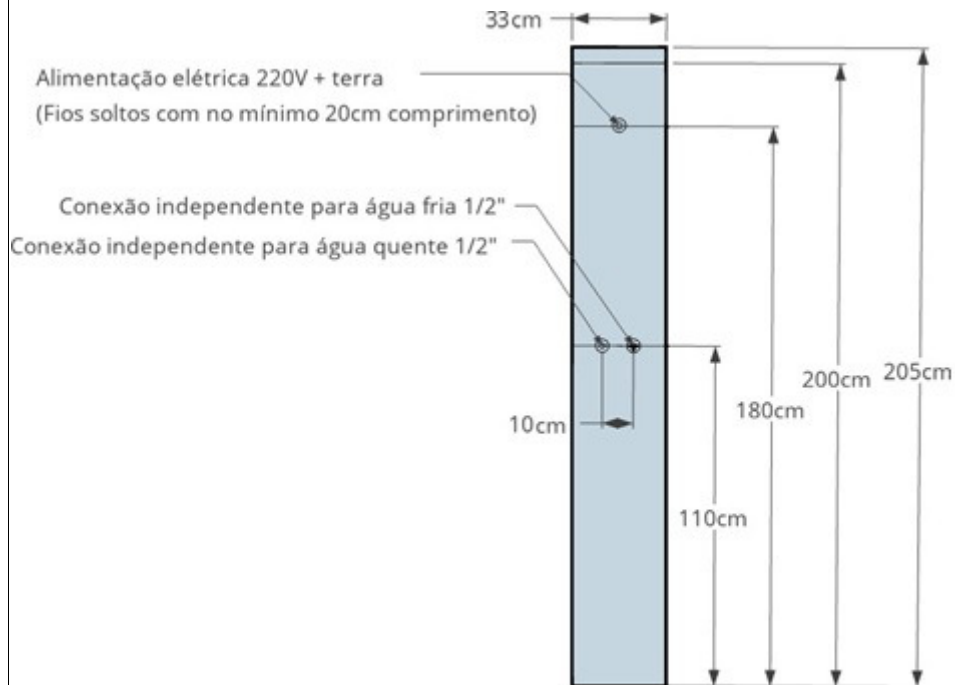

Especificações Elétricas

Central Elétrica	Gerador de vapor	Alto Falante	Solenóides	Iluminação
220V / 50-60Hz	220V / 50-60Hz	DC12V	DC12V	DC12V
	6000W	10W	5W	2W

Iniciando a instalação

- **IMPORTANTE** = Ao abrir a embalagem e retirar o plástico bolha, cuide para não riscar com estilete a superfície do produto.
- **IMPORTANTE** = Durante a montagem, proteja e tome cuidado com os cantos do painel e do chuveiro, evitando ocasionar danos em sua superfície.
- **IMPORTANTE** = Ao erguer o painel, nunca o segure pelos registros e acessórios laterais, evitando danos nestas peças. Sempre o erga apoiando as mãos diretamente na carcaça do painel.

Montagem

- O padrão é o painel ficar apoiado no chão. Porém, é possível também instalar de forma suspensa (elevado do chão) para que a posição do chuveiro fique mais alta.
- Caso opte por instalar de forma suspensa, primeiro determine a altura que o painel ficará posicionado em relação ao chão. Some a esta medida a posição das duas alças de fixação que se encontram na parte traseira do produto. Marque na parede a posição onde os suportes deverão ficar para que possam depois se encaixar nas alças. Prenda os suportes na parede utilizando as buchas e parafusos.

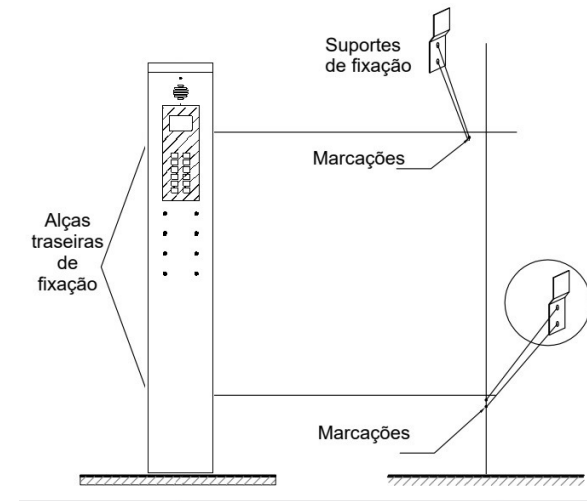

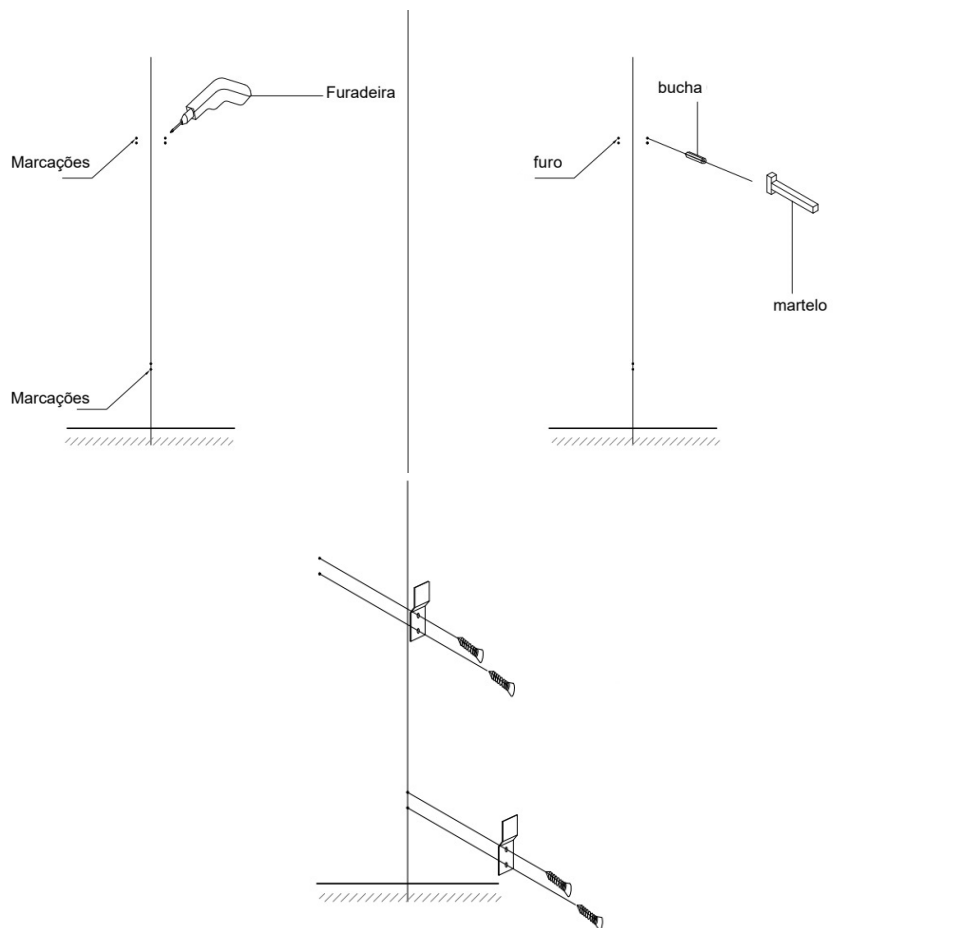

- Prenda o chuveiro no topo do painel utilizando os parafusos com porcas e arruelas.
- Conecte o fio das luzes de cromoterapia do chuveiro com o fio correspondente derivado da central eletrônica.
- Conecte a mangueira de abastecimento do chuveiro e prenda-a utilizando a abraçadeira (apenas para os modelos Steam Shower Silver e Black Titanium, feitos em aço inox polido).

Obs) Para os modelos de Steam Shower White e Black (feitos em acrílico), utilize o prolongador para ligar a mangueira que sai do chuveiro com a mangueira correspondente derivada do registro seletor de funções.

5

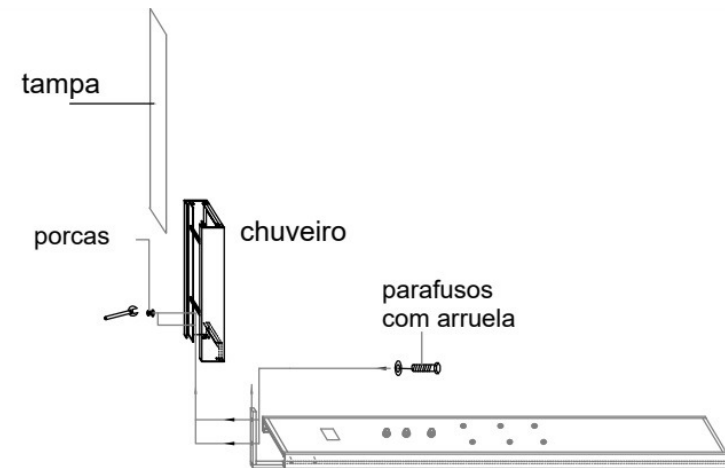

- Instale o prensa-cabo no orifício existente na tampa do chuveiro.

Obs) Caso o prensa cabo não seja utilizado, vede o orifício existente na tampa com silicone.

- Através das mangueiras flexíveis com trança metálica, faça as conexões de alimentação de água quente e fria no produto (**ver o capítulo “Instalação hidráulica”**).
- Realize a conexão elétrica (**ver o capítulo “Instalação Elétrica”**).

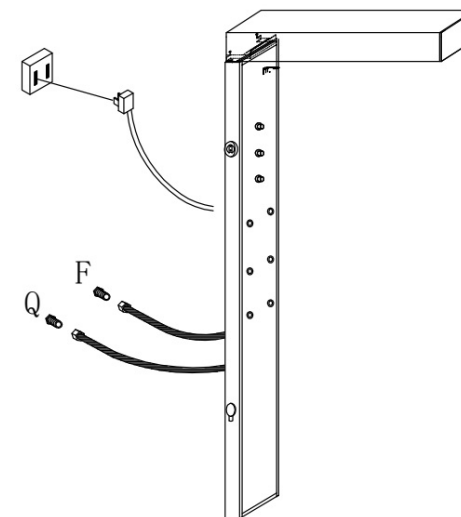

6

- Instale a ducha manual.

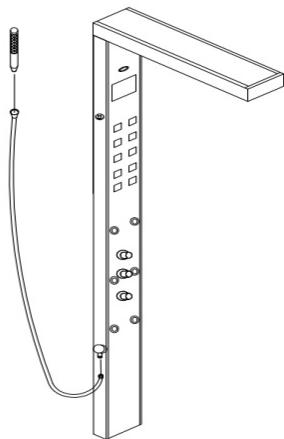

- Ligue os registros gerais do banheiro e verifique qualquer tipo de vazamento em todas as mangueiras e conexões hidráulicas do produto.
- Teste todas as funções eletrônicas do equipamento.
- Fixe a tampa na parte superior do chuveiro (aplique uma fina camada de silicone incolor nas abas internas para a completa vedação).
- Encaixe o painel nos suportes de fixação da parede.

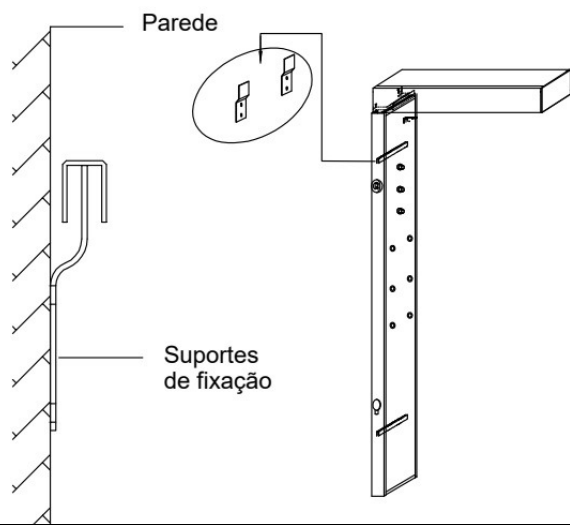

Versão com Chuveiro de Teto



- Para a preparação do local, observar o desenho técnico específico para a versão "com chuveiro de teto", disponível na página específica de cada modelo no site: www.uniquespa.com.br
- Através de chumbadores com barra rosqueada e porca (que não acompanham o produto), prenda a estrutura de fixação do chuveiro na laje. Certifique-se de deixar a estrutura no nível e alinhada onde posteriormente será o forro de gesso.
- Com o forro de gesso já colocado, utilize os quatro ganchos que acompanham o produto para prender provisoriamente o chuveiro na estrutura de fixação enquanto realiza a alimentação elétrica da cromoterapia e a conexão de água do chuveiro. Posteriormente, aparafuse o chuveiro na estrutura de fixação e depois aparafuse o acabamento de aço inox no chuveiro.
- No topo do painel, cole a tampa de vedação que fechará os orifícios que não serão necessários nesta versão.

Instalação Hidráulica

- O painel Steam Shower necessita de alimentação hidráulica de água quente e água fria, com pressão mínima de 200 kPa (20 mca) e máxima de 400kPa (40 mca).
- Sempre utilize fita veda rosca nas conexões que não tenham anel de borracha e evite problemas com vazamentos.
- Revise todas as conexões hidráulicas internas pré-instaladas.
- **IMPORTANTE** = Antes de conectar as mangueiras flexíveis que abastecerão água quente e fria no produto, abra os registros gerais e deixe a água correr por alguns minutos, eliminando assim resíduos de obra nos canos.
- Verifique se a rede hidráulica conta com filtro de linha. **O entupimento por corpos estranhos invalida a garantia das peças hidráulicas.**
- Conecte as mangueiras flexíveis de água quente e fria no misturador. A residência deverá ter preferencialmente tubulações de 25mm (3/4") com saída adaptada para 20mm (1/2") de cobre.
- Espere 24 horas para que todas as aplicações de silicone sequem e então poderá ser utilizado o produto.

Instalação Elétrica

- Todos os cabos e seus respectivos receptores estão bem sinalizados por adesivos. Ver diagrama elétrico.
- O cabo de alimentação deve ser ligado à rede elétrica da residência seguindo as normas do INMETRO. A alimentação deve ficar numa posição que permita o seu acesso futuro.
- Se o cabo de alimentação estiver danificado, ele deve ser substituído pelo fabricante ou agente autorizado ou pessoa qualificada, a fim de evitar riscos.
- **IMPORTANTE** = O produto deve ser alimentado por uma linha elétrica dedicada, independente das demais, desde o quadro geral de distribuição e com disjuntor de 30A que assegure o desligamento total da energia.
- **IMPORTANTE** = Utilizar fios com bitola de 6mm² desde o quadro geral de distribuição até o equipamento.
- **IMPORTANTE** = Obrigatoriamente, também deve ser providenciado um disjuntor de dispositivo DR (Disjuntor Diferencial Residual) de alta sensibilidade e corrente residual diferencial não superior a 30 mA.
- **IMPORTANTE** = Para sua segurança e do cliente, não se esqueça de conectar o fio terra ao aterramento da rede. Aparelhos aterrados devem ser permanentemente conectados a fiação fixa.
- O produto deve ser conectado ao conjunto equipotencial da residência. O local para conexão equipotencial do produto fica na parte interna do painel, junto a este símbolo: 
- O Painel Steam Shower possibilita duas formas de ligação elétrica:

Opção: Ligação Elétrica Externa:

Caso o ponto de alimentação elétrica esteja localizado acima da altura total do painel, passe os fios que partem da parede para dentro do painel através do terminal prensa cabo localizado na tampa do chuveiro. Depois realize a ligação dos fios na caixa hermética existente no interior do painel.

Opção: Ligação Elétrica Embutida:

Caso o ponto de alimentação elétrica esteja localizado dentro do espaço do painel, realize a ligação dos fios na caixa hermética existente no interior do painel.

Diagrama elétrico:

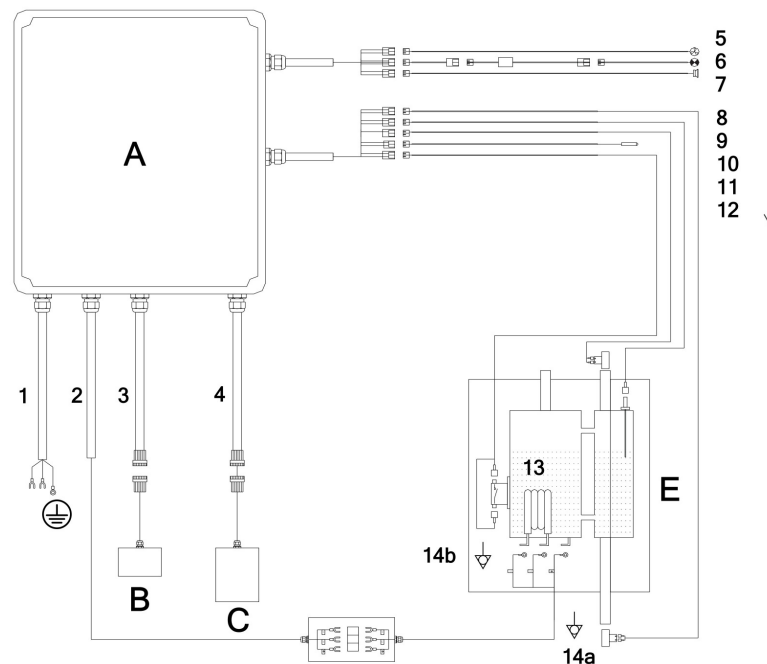

- A. Central eletrônica
- B. Visor
- C. Painel de controle
- D. Caixa de transição
- E. Sauna

- 1. Cabo de alimentação elétrica
- 2. Cabo de alimentação da sauna
- 3. Cabo de alimentação do visor
- 4. Cabo de alimentação do painel de controle
- 5. "Função indisponível"
- 6. Cromoterapia
- 7. Alto falante
- 8. Solenoide de saída de água da sauna
- 9. Sensor de nível da sauna
- 10. Solenoide de entrada de água da sauna
- 11. Sensor de temperatura ambiente
- 12. Protetor térmico da sauna
- 13. Resistência elétrica da sauna
- 14. Possíveis posições do terminal de ligação equipotencial

Partes do produto:

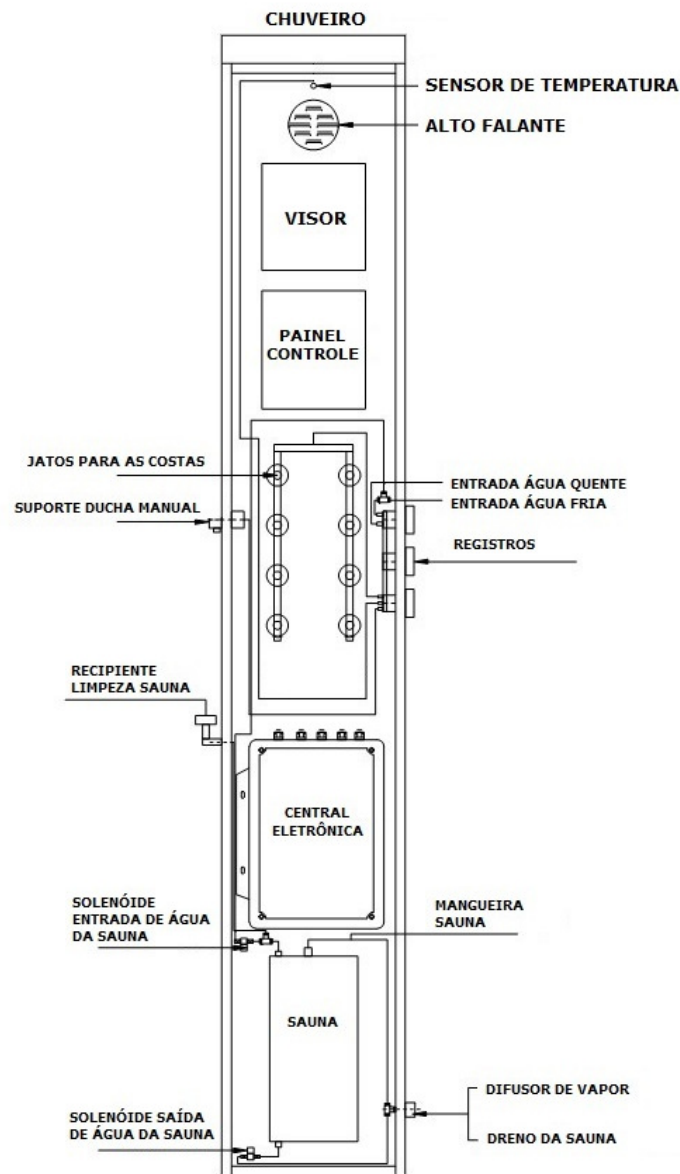

Painel de Controle



Primeiro, aperte qualquer botão para acender o visor.

Em seguida, aperte o botão “Liga/Desliga” para ligar o sistema e tornar o painel de controle operante.

1. Bluetooth (nome de correspondência: MH-M18)
2. Ligar / pausar música
3. Retornar faixa de música
4. Adiantar faixa de música
5. Aumentar volume
6. Diminuir volume
7. Liga/Desliga
8. Temperatura sauna úmida (de 20°C a 50°C / Padrão 43°C)
9. Temporizador do painel de controle (de 20 a 59 min / Padrão 45 min)
10. “Função indisponível”
11. Cromoterapia (8 opções de cores estáticas. 9ª opção cíclica)
12. Sauna úmida

Registros Hidráulicos

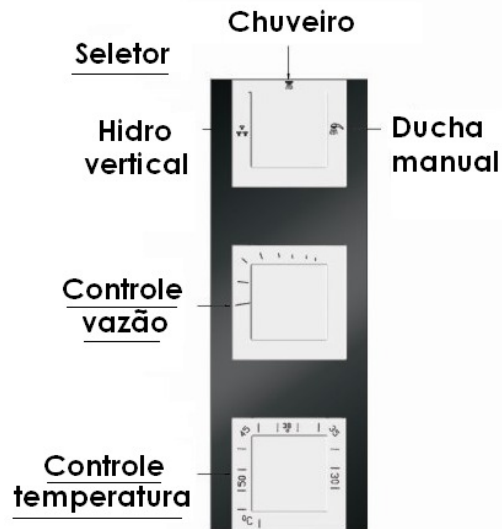

Seletor: Gire o registro seletor para determinar a saída de água (Chuveiro / Ducha manual / Hidromassagem vertical)

Vazão: Gire o registro controlador de vazão para determinar o volume da saída de água.

Temperatura: Gire o misturador monocomando para temperar com mais água quente (símbolo "H") ou água fria (símbolo "C").

Aromaterapia

Antes de ligar a sauna, pingue 3 gotas do óleo essencial de sua preferência dentro do difusor de vapor (que fica na lateral inferior do produto). Para isso, gire a parte metálica do difusor até que o orifício de saída do vapor fique acessível e, depois de colocar o óleo essencial, volte a girá-lo para que fique orientado para baixo. Após isso, ligue a função sauna úmida.

Após finalizar o uso da sauna, retire o plugue da parte plástica do difusor, para drenagem da água residual que possa ficar dentro do cesto cinza.

Importante: Somente utilize óleos essenciais que sejam de composição 100 % natural. Jamais utilize produtos cuja composição não esteja especificada ou que possuam outros componentes químicos na sua formulação!

Limpeza e conservação

É importante você sempre seguir as recomendações deste manual ao efetuar a limpeza do produto, evitando danos e aumentando a vida útil do equipamento.

- Para limpeza diária use somente detergente líquido neutro e água morna.
- Jamais utilize solventes na limpeza do produto.
- Mantenha sempre limpa a saída de vapor da sauna úmida e procure evitar que cabelos ou outras sujeiras entrem no compartimento.
- Caso a produto não seja utilizada por um longo período, desligue a eletricidade (disjuntor) e o fornecimento de água quente e fria.

Além destas recomendações é sempre importante verificar periodicamente:

- Existência de vazamentos no conjunto hidráulico do produto e da residência.
- Verificar periodicamente a integridade dos cabos elétricos do produto.

Limpeza - Gerador de Vapor

De 3 em 3 meses, é recomendável efetuar a limpeza do gerador de vapor conforme descrito a seguir:

- 1) Certifique-se que a função sauna esteja desligada.
- 2) Desenrosque a tampa do recipiente de limpeza (localizado na lateral do produto)
- 3) Dilua cinco colheres de café de ácido cítrico em 1 litro de água. Coloque essa solução dentro do recipiente.
- 4) Feche a tampa do recipiente
- 5) Ligue a função sauna no painel de controle para que o sistema automaticamente encha totalmente o gerador de vapor com água. **Antes que o vapor comece a ser gerado, desligue o botão da função sauna!!!**
- 6) **Não desligue o painel de controle e mantenha o equipamento sem utilização durante 60 minutos. O sistema irá automaticamente drenar a água com ácido cítrico presente no interior do gerador de vapor após 60 minutos.**

Termo de Garantia

A Unique Imp. e Exp. de Acabamentos Ltda. (Unique SPA) assegura ao consumidor garantia de 2 (dois) anos contra eventuais defeitos de fabricação, sendo que a responsabilidade do importador restringe-se somente à substituição do componente ou produto. Esta garantia é aplicada a partir da data de aquisição, comprovada através da apresentação da nota fiscal de compra.

Havendo necessidade de manutenção, a Unique SPA designará Serviço de Assistência Técnica Autorizada. Para manter a garantia dos produtos Unique SPA, somente o serviço Autorizado está credenciado a executar serviços de manutenção, troca de peças de reposição ou produto.

Asseguramos ainda a oferta de componentes de reposição enquanto não cessar a comercialização do produto. Caso cessada a comercialização, a Unique SPA manterá a oferta de reposição de sua linha de produtos por um período razoável de tempo, na forma da lei.

A garantia contratual obedecerá aos prazos ora estabelecidos, sendo vedada a prorrogação, independentemente de o consumidor tê-la utilizado.

NÃO SÃO COBERTOS PELA GARANTIA:

- Peças perdidas;
- Peças danificadas no manuseio, instalação ou uso;
- Peças danificadas pelo desgaste natural do uso;
- Manutenção incorreta realizada por pessoas não autorizadas;
- Instalações incorretas e/ou erros de especificação;
- Produtos com corpos estranhos em seu interior como: cola, lubrificantes, detritos, fita veda-rosca, estopas ou que impossibilite o seu correto funcionamento;
- Produtos instalados onde a água apresentar impurezas, detritos ou conter substâncias estranhas a mesma e que venham causar mal funcionamento;
- Utilização de peças não originais;
- Adaptação e/ou acabamento não original de fábrica;
- Danos causados nos acabamentos por limpeza com líquidos corrosivos, solventes, limpeza com materiais abrasivos, batidas, manuseio inadequado, quedas, instalação em ambientes com atmosfera agressiva e falta de limpeza periódica;
- Danos causados por fatores externos, como os decorrentes de descargas elétricas.

INFORMAÇÕES IMPORTANTES:

- Os produtos instalados em locais públicos e/o de uso coletivo terão o período reduzido em 50%.

Não sendo caracterizada a garantia, a responsabilidade de qualquer ônus será do consumidor.

Unique Imp. e Exp. de Acab. Ltda

UNIQUE SPA

bath solutions

www.uniquespa.com.br

faleconosco@uniquespa.com.br

(51) 3084 8874

(51) 99845 6915

Importado por:

Unique Imp. e Exp. de Acab. Ltda

Estrada João Passuelo, 758 - Sala 01 / Porto Alegre - RS

(51) 3084 8874

C.N.P.J: 15.839.413/0001-31

I.E: 096/3489046